

Karta informacyjna



Przekładnik prądowy CRR 3-50, CRR 3-50-T

IEC 61869-1, IEC 61869-6, IEC 61869-10

Patenty, wzory użytkowe
i zgłoszenia patentowe:
P.398526, P.398525,
P.398508, P.396510, Ru64671,
P.414745, P.410656,
P.410323, P.410322, P.409870



Przekładniki prądowe małej mocy **CRR** są dostosowane do instalacji w środowisku przemysłowym na izolowanych kablach lub izolatorach przepustowych. Dzięki możliwości rozłączania mogą być nakładane na już istniejące instalacje bez konieczności ich demontażu. Są stosowane do pomiarów, analizy jakości energii i zabezpieczeń w sieciach elektroenergetycznych niskiego, średniego i wysokiego napięcia o częstotliwości 50 lub 60 Hz.

Przekładniki wykonywane są w technologii PCB (ang. Printed Circuit Board). Dzięki temu uzyskano bardzo wysoką precyzję geometrii przekładników i co za tym idzie wysoką powtarzalność parametrów elektrycznych. Charakteryzują się one stałym współczynnikiem przetwarzania (czułością) w całym zakresie pomiarowym. Przekładniki prądowe **CR** opracowane w ITR pracują na zasadzie cewki Rogowskiego.

Współczynnik przetwarzania **S** jest definiowany jako stosunek wartości RMS napięcia na wyjściu przekładnika do wartości RMS prądu sinusoidalnego o częstotliwości 50 Hz (60 Hz) płynącego w obwodzie pierwotnym przekładnika. Współczynnik przetwarzania **S** w sieci 60 Hz jest 1.2 razy większy, niż w sieci o częstotliwości 50 Hz. Wynika to stąd, że napięcie na wyjściu przekładnika jest proporcjonalne do pochodnej prądu w obwodzie pierwotnym.

Dzięki swoim bardzo dobrym parametrom elektrycznym, niewielkiej masie i małym wymiarom przekładniki zastępują klasyczne przekładniki rdzeniowe. Przekładniki oferowane są w dwóch wersjach, z termokompensacją (oznaczone literą **-T**) i bez termokompensacji oraz w trzech klasach dokładności: 0,5 / 0,2 / 0,1 definiowanych dla temperatury 25°C.



Przykładowy widok przekładników prądowych z serii CRR



Należy przestrzegać krajowych i branżowych przepisów bezpieczeństwa podczas montażu i eksploatacji.

W przypadku niewłaściwego lub niezgodnego z przeznaczeniem zastosowania przekładnika użytkownik ponosi pełną odpowiedzialność za zaistniałe zagrożenie bezpieczeństwa jak i powstałe uszkodzenia.



Eksploatacja uszkodzonego urządzenia może skutkować niewłaściwym działaniem zabezpieczanego obiektu, co może prowadzić do zagrożenia życia lub zdrowia.

Właściwa i bezawaryjna praca urządzenia wymaga odpowiedniego transportu, przechowywania, montażu, instalowania i uruchomienia, jak również prawidłowej obsługi, konserwacji i serwisu.

Montaż i obsługa urządzenia może być wykonywana jedynie przez odpowiednio przeszkolony personel.



Przekładniki prądowe **CRR** przeznaczone są do nadzoru i kontroli w obiektach przemysłowych.

Przekładniki **CRR** mogą być odłączane i przyłączane podczas pracy bez potrzeby zwierania zacisków wyjściowych.

Pojęcia **współczynnik przetwarzania** i **czułość** stosowane w dokumencie są tożsame i określają proporcję wartości prądu płynącego w obwodzie pierwotnym do wartości napięcia na wyjściu obwodu wtórnego.

Zastrzega się prawo zmian w urządzeniu.

Sposób instalacji

Podłączenie przekładnika powinno być wykonane dwużyłową skrętką ekranowaną. Ekran skrętki powinien być dołączony do PE wyłącznie od strony urządzenia pomiarowego lub zabezpieczającego (sterownika polowego).

Należy zachować jednakową dla wszystkich przekładników kolejność przewodów (S1, S2) w skrętce pomiędzy złączem przekładnika, a złączem sterownika polowego tak, jak pokazano na rysunku

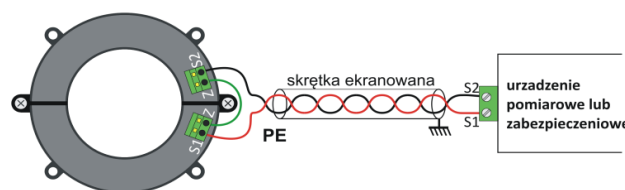

Schemat przyłączeniowy przekładnika CRR

Przekładniki powinny być mocowane na izolatorze przepustowym lub kablu w polu rozdzielczym w sposób trwały i bez luzów. Można je przymocować do wspornika za pomocą śrub umieszczonych w otworach po zewnętrznej stronie obudowy lub do kabła za pomocą klinów albo obejm. Podczas montażu należy zachować jednakowe usytuowanie (kierunek ustawienia) wszystkich przekładników względem przewodów prądowych.

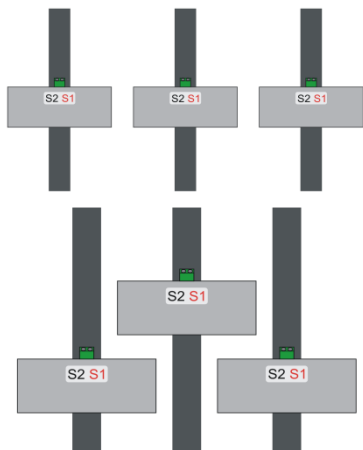

Prawidłowe wzajemne usytuowanie przekładników prądowych

Przekładniki mogą być przesunięte względem siebie. Żaden z przekładników nie może być odwrócony względem pozostałych, jak rysunku, gdzie pokazano nieprawidłowe ułożenie przekładników.

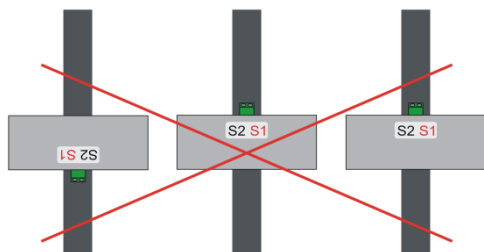

Nieprawidłowe wzajemne usytuowanie przekładników prądowych

Przewód prądowy lub szyna prądowa nie musi być umieszczona centrycznie w otworze przekładnika. Na rysunku pokazano dopuszczalne sposoby przeprowadzenia przewodu prądowego przez otwór przekładnika. Przewód prądowy powinien być umieszczony możliwie centrycznie w otworze, ale umieszczenie z przesunięciem względem środka jest także dopuszczalne i nie ma wpływu na jakość pracy przekładnika.

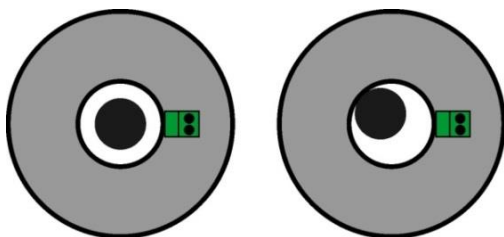

Prawidłowe, centryczne i niecentryczne usytuowanie przewodu prądowego

Przewód prądowy przełożony przez otwór przekładnika nie może mieć stalowego płaszczka ochronnego. Ekran powinien być

przełożony zwrotnie przez otwór przekładnika w sposób pokazany na rysunku. Wyprowadzenie ekranu powinno być przeplecione przez przekładnik w kierunku przeciwnym do ekranu kabla, tak, aby pola magnetyczne generowane przez prąd płynący w ekranie zniósły się wzajemnie.

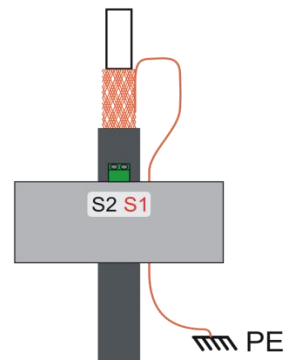

Sposób instalacji przekładnika na kablu prądowym z ekranem.

Parametry wymagane dla przewodu przyłączeniowego, w zależności od jego długości, określone są w tabeli:

System transmisji dla przekładników małej mocy	Wytrzymałość elektryczna długotrwała	Wytrzymałość na napięcia udarowe
Długość przewodu przyłączeniowego <10 m	820 V	1,5 kV 1,2/50 μs
Długość przewodu przyłączeniowego ≥ 10 m	3 kV	5 kV 1,2/50 μs



Zalecany typ przewodu podłączeniowego, spełniający powyższe wymagania - Belden 9501.

Parametry techniczne

Obwód wejściowy / wyjściowy

Napięcie maksymalne ciągłe na zaciskach urządzenia	~24 V
Napięcie maksymalne chwilowe na zaciskach urządzenia	~150 V
Napięcie maksymalne niepowtarzalne na zaciskach urządzenia	250 V
Napięcie probiercze wytrzymałości elektrycznej	~2 kV
Częstotliwość znamionowa	50 / 60 Hz
Częstotliwości pracy	1Hz ... 20 kHz
Klasa dokładności (3 wersje)	0,5; 0,2; 0,1



Należy tak dobrać warunki pracy przekładnika (prąd, współczynnik przetwarzania), aby podczas normalnej pracy napięcie wyjściowe przekładnika nie przekraczało napięcia bezpiecznego ~ 24 V

Warunki środowiskowe

Temperatura pracy	-40°C ... +85°C
Temperatura przechowywania	-55°C ... +90°C
Wilgotność powietrza	brak kondensacji pary wodnej i osadzania się szronu

Klasa izolacji po zainstalowaniu	1
Kategoria instalacji	III
Klasa środowiska przemysłowego	B
Stopień zanieczyszczenia	2

Stopień ochrony

Stopień ochrony obudowy	IP 68
Stopień ochrony - złącze śrubowe	IP 00
Stopień ochrony - złącze zaciskowe	IP 40

Złącza

Zaciskowe	SPTA1/2-3,5
Typ przewodu (np. Belden 9501)	skrętka ekranowana 2 x 0,2...1,5mm ²

Odporność mechaniczna

Próba wytrzymałości i odporności na wibracje sinusoidalne	PN-EN 60255-21-1:1999	Klasa 1
Próba wytrzymałości i odporności na udary pojedyncze i wielokrotne	PN-EN 60255-21-2:2000	Klasa 1

Masa i wymiary

	CRR 3-50	CRR 3-50-T
Średnica wewnętrzna [mm]	52	52
Średnica zewnętrzna [mm]	96	96
Grubość [mm]	55	55
Masa [g]	460	460

Parametry elektryczne

parametr	jedn.	warunki	CRR 3-50	CRR 3-50-T
S (współczynnik Przetwarzania)	[mV/A]	50 Hz	3.18	3.18
		60 Hz	3.82	3.82
Zakres pomiarowy	[A]	min.	30	30
	[kA]	max.	50	50
ID	[kA]	< 1 h	8	8
Ith (1 s)	[kA]	≤ 1 s	50	50
Rc (rezystancja przekładnika)	[Ω]	-40°C	1475	2350
		25°C	1970	2450
		85°C	2425	2540
Ro (rezyst. obciąż.)	[kΩ]	min.	≥ 40	≥ 40

Obudowa

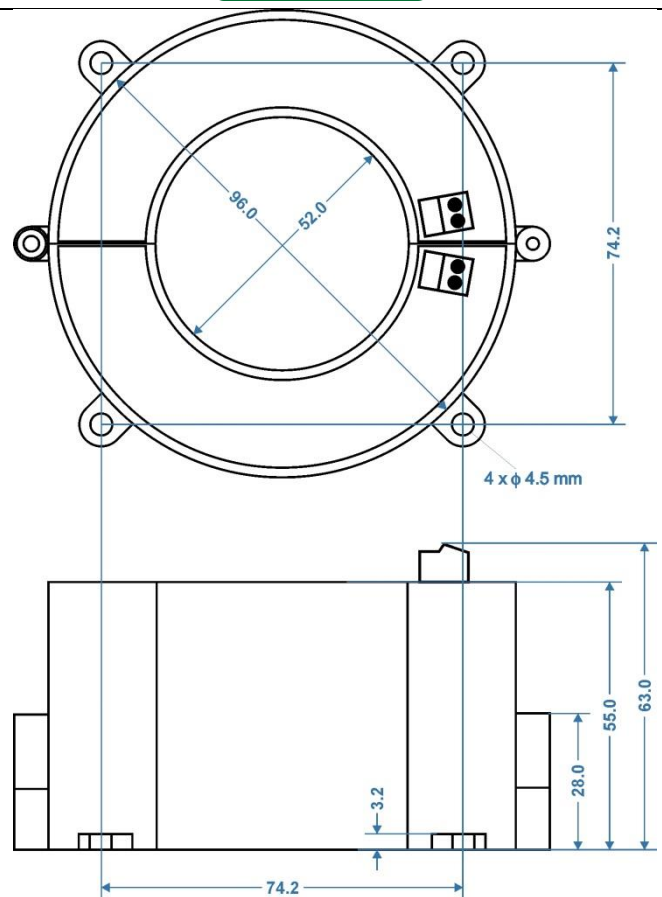

Obudowa CRR 3-50, CRR 3-50-T

Kalibracja z układem pomiarowym

Rezystancja własna przekładnika R_c wraz z rezystancją obwodu wejściowego sterownika polowego R_o tworzy dzielnik napięciowy. W celu uzyskania pełnej dokładności układu pomiarowego należy wyznaczyć współczynnik przetwarzania w układzie pomiarowym S_p zgodnie z poniższym wzorem.

$$S_p = S \frac{R_o}{R_o + R_c}$$

gdzie:

- S_p - współczynnik przetwarzania w układzie pomiarowym
- S - współczynnik przetwarzania nieobciążonego przekładnika prądowego CR
- R_o - rezystancja obciążenia (rezystancja wejściowa układu pomiarowego)
- R_c - rezystancja własna przekładnika

Ze względu na bardzo dużą powtarzalność parametrów przekładników, kalibracja wykonana na jednym przekładniku, może być powielona dla pozostałych, gdy mamy do czynienia z przekładnikami i urządzeniami pomiarowymi tego samego typu oraz podobnym okablowaniem i warunkami pracy.

Charakterystyki

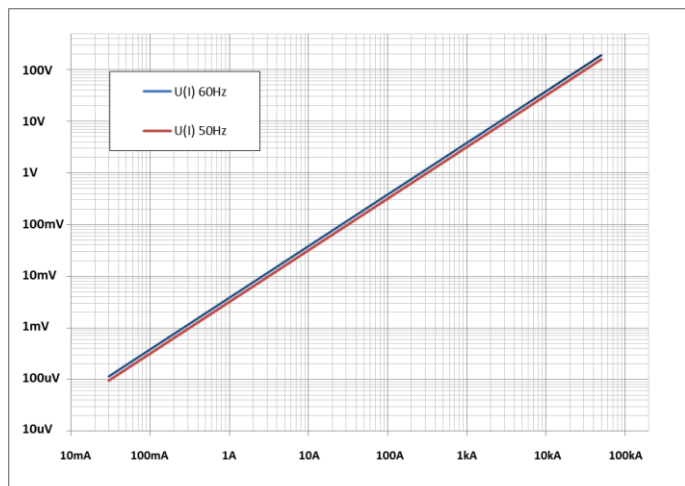

Charakterystyka zależności napięcia wyjściowego U od prądu I

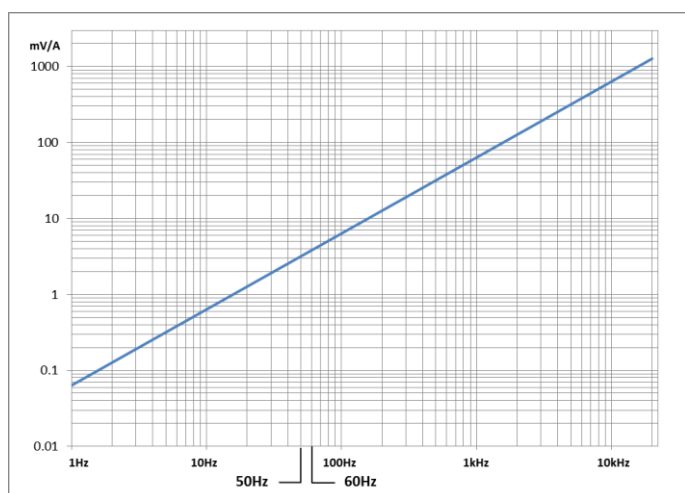

Charakterystyka zależności współczynnika przetwarzania S (czułości) od częstotliwości f prądu

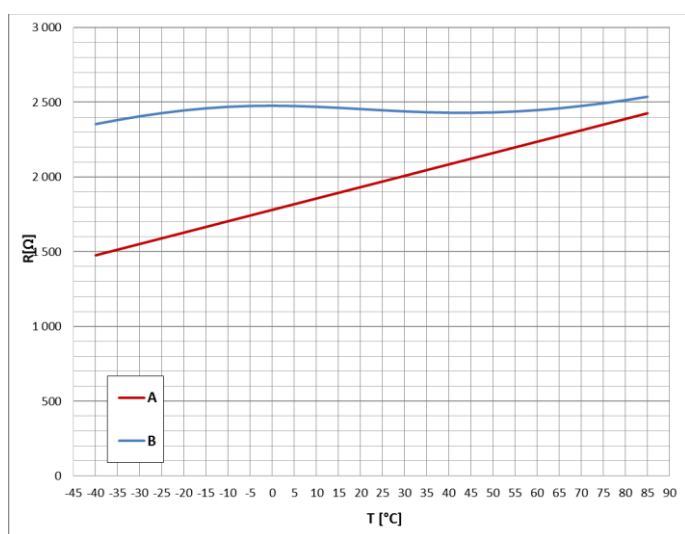

Charakterystyka zależności rezystancji od temperatury
(A - CRR 3-50, B - CRR 3-50-T)

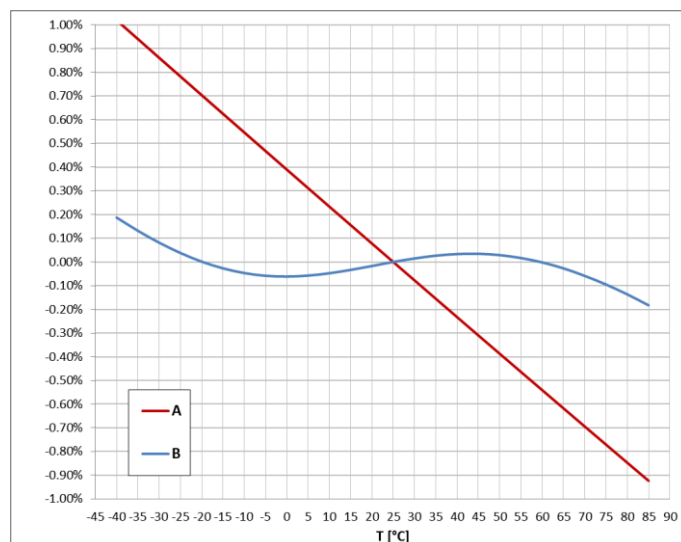

Charakterystyka zależności błędu pomiarowego od temperatury dla $R_0=47k\Omega$
(A - CRR 3-50, B - CRR 3-50-T)

Specyfikacja zamówienia

Typ	A	B
	CRR 3-50	
	CRR 3-50-T	
Klasa		
0,5		–
0,2		0,2
0,1		0,1

Przykład zamówienia

	Typ	Klasa
	A	B
	CRR 3-50	0,2

Przekładnik prądowy rozłączalny o współczynniku przetwarzania (czułości) 3 mV/A; średnicy wewnętrznej 52 mm i klasie 0,2.



Jeśli w zamówieniu nie zostanie podana klasa dokładności, to jest przyjmowana klasa 0,5. W przypadku potrzeby wykonania niestandardowych przekładników prosimy o kontakt.

Gwarancja



Wyrób jest objęty 36-miesięczną gwarancją. Jeżeli sprzedaż poprzedzona była umową podpisaną przez Kupującego, obowiązują postanowienia tej umowy.

Gwarancja obejmuje bezpłatne usunięcie wad ujawnionych podczas użytkowania przy zachowaniu warunków określonych w karcie gwarancyjnej. Szczegółowe warunki gwarancji znajdują się na stronie internetowej

